

Penseelborstels op stift ongetordeerd

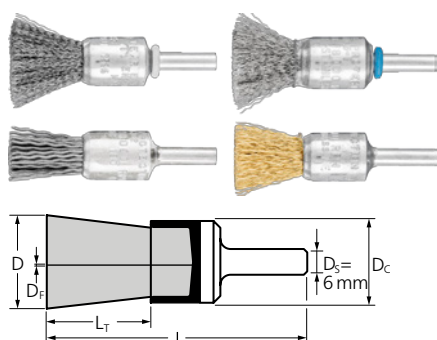

PBU

Geschikt voor lichte borstelwerkzaamheden zoals het ontbramen, reinigen en ontroesten.



Technische gegevens:

- Optimaal bereiken van moeilijk toegankelijke plaatsen zoals boringen en holle ruimtes door het uitspreiden van de draden bij rotatie.
- Verkrijgt fijne oppervlakken.

D [mm]	D _c [mm]	L _r [mm]	D _f [mm]	L [mm]	Opt. RPM	Max. RPM		Artikelnr.	Omschrijving	Prijs/stuk EUR
Staalraad (ST)										
10	10	20	0,20	65	10.000 – 15.000	20.000	10	43204005	PBU 1010/6 ST 0,20	-
			0,35	65	10.000 – 15.000	20.000	10	43204001	PBU 1010/6 ST 0,35	-
13	12	20	0,20	65	10.000 – 15.000	20.000	10	43204105	PBU 1312/6 ST 0,20	-
			0,35	65	10.000 – 15.000	20.000	10	43204101	PBU 1312/6 ST 0,35	-
15	16	22	0,20	65	9.000 – 13.500	18.000	10	43203005	PBU 1516/6 ST 0,20	-
			0,35	65	9.000 – 13.500	18.000	10	43203001	PBU 1516/6 ST 0,35	-
20	22	25	0,20	70	9.000 – 13.500	18.000	10	43202005	PBU 2022/6 ST 0,20	-
				70	9.000 – 13.500	18.000	10	43704001	POS PBU 1516/6 ST 0,35	-
			0,50	70	9.000 – 13.500	18.000	10	43202001	PBU 2022/6 ST 0,50	-
30	29	25	0,20	70	7.500 – 11.300	15.000	10	43201005	PBU 3029/6 ST 0,20	-
			0,50	70	7.500 – 11.300	15.000	10	43201001	PBU 3029/6 ST 0,50	-
Edelstaalraad (INOX) – levering kunststof overtrokken borstellichaam. Alle INOX-borstels zijn ontvet.										
10	10	20	0,15	65	8.000 – 13.000	20.000	10	43204010	PBU 1010/6 INOX 0,15	-
			0,20	65	8.000 – 13.000	20.000	10	43204007	PBU 1010/6 INOX 0,20	-
			0,35	65	8.000 – 13.000	20.000	10	43204003	PBU 1010/6 INOX 0,35	-
13	12	20	0,15	65	8.000 – 13.000	20.000	10	43204109	PBU 1312/6 INOX 0,15	-
			0,20	65	8.000 – 13.000	20.000	10	43204107	PBU 1312/6 INOX 0,20	-
			0,35	65	8.000 – 13.000	20.000	10	43204103	PBU 1312/6 INOX 0,35	-
15	16	22	0,15	65	7.200 – 11.700	18.000	10	43203011	PBU 1516/6 INOX 0,15	-
			0,20	65	7.200 – 11.700	18.000	10	43203007	PBU 1516/6 INOX 0,20	-
			0,35	65	7.200 – 11.700	18.000	10	43704014	POS PBU 1516/6 INOX 0,20	-
20	22	25	0,15	70	7.200 – 11.700	18.000	10	43203003	PBU 1516/6 INOX 0,35	-
				70	7.200 – 11.700	18.000	10	43704002	POS PBU 1516/6 INOX 0,35	-
			0,20	70	7.200 – 11.700	18.000	10	43202011	PBU 2022/6 INOX 0,15	-
30	29	25	0,20	70	7.200 – 11.700	18.000	10	43202007	PBU 2022/6 INOX 0,20	-
				70	7.200 – 11.700	18.000	10	43704015	POS PBU 2022/6 INOX 0,20	-
			0,50	70	7.200 – 11.700	18.000	10	43202003	PBU 2022/6 INOX 0,50	-
30	29	25	0,15	70	6.000 – 9.800	15.000	10	43704006	POS PBU 2022/6 INOX 0,50	-
				70	6.000 – 9.800	15.000	10	43201011	PBU 3029/6 INOX 0,15	-
			0,20	70	6.000 – 9.800	15.000	10	43201007	PBU 3029/6 INOX 0,20	-
			0,50	70	6.000 – 9.800	15.000	10	43201003	PBU 3029/6 INOX 0,50	-
Kunststof draad siliciumcarbide (SiC)										
10	10	20	0,90	65	8.000 – 13.000	20.000	10	43204004	PBU 1010/6 SiC 180 0,90	-
13	12	20	0,90	65	8.000 – 13.000	20.000	10	43204104	PBU 1312/6 SiC 180 0,90	-
15	16	22	0,90	65	7.200 – 11.700	18.000	10	43203004	PBU 1516/6 SiC 180 0,90	-
20	22	25	0,90	70	7.200 – 11.700	18.000	10	43202004	PBU 2022/6 SiC 180 0,90	-
								43704008	POS PBU 2022/6 SiC 180 0,90	-
30	29	25	0,90	70	6.000 – 9.800	15.000	10	43201004	PBU 3029/6 SiC 180 0,90	-

Vervolg zie volgende bladzijde

D [mm]	D _C [mm]	L _T [mm]	D _F [mm]	L [mm]	Opt. RPM	Max. RPM		Artikelnr.	Omschrijving	Prijs/ stuk EUR
Messingdraad (MES)										
10	10	20	0,30	65	8.000 – 13.000	20.000	10	43204002	PBU 1010/6 MES 0,30	-
13	12	20	0,30	65	8.000 – 13.000	20.000	10	43204102	PBU 1312/6 MES 0,30	-
15	16	22	0,30	65	7.200 – 11.700	18.000	10	43203002	PBU 1516/6 MES 0,30	-
20	22	25	0,50	70	7.200 – 11.700	18.000	10	43202002	PBU 2022/6 MES 0,50	-
30	29	25	0,50	70	6.000 – 9.800	15.000	10	43201002	PBU 3029/6 MES 0,50	-

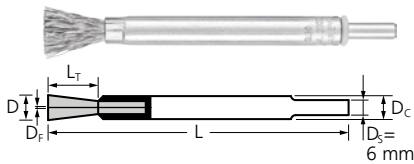

PBUL, lang

Geschikt voor lichte borstelwerkzaamheden zoals het ontbramen, reinigen en ontroesten. Bijzonder lange uitvoering voor diepliggende plaatsen.

Technische gegevens:

- Optimaal bereiken van moeilijk toegankelijke plaatsen.

- Verkrijgt fijne oppervlakken.

D [mm]	D _C [mm]	L _T [mm]	D _F [mm]	L [mm]	Opt. RPM	Max. RPM		Artikelnr.	Omschrijving	Prijs/ stuk EUR
Staaldraad (ST)										
10	10	20	0,20	120	4.000 – 9.500	20.000	10	43216001	PBUL 1010/6 ST 0,20	-
			0,30	120	4.000 – 9.500	20.000	10	43216002	PBUL 1010/6 ST 0,30	-
Edelstaaldraad (INOX) – levering kunststof overtrokken borstellichaam. Alle INOX-borstels zijn ontvet.										
10	10	20	0,20	120	3.500 – 9.000	20.000	10	43216005	PBUL 1010/6 INOX 0,20	-
			0,30	120	3.500 – 9.000	20.000	10	43216006	PBUL 1010/6 INOX 0,30	-

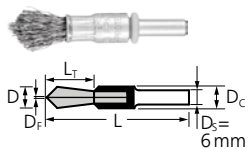

PBUS, spits

Geschikt voor lichte borstelwerkzaamheden zoals het ontbramen, reinigen en ontroesten. Spits toelopende vorm voor zeer nauwkeurig werken.



Technische gegevens:

- Optimaal bereiken van moeilijk toegankelijke plaatsen.
- Verkrijgt fijne oppervlakken.

D [mm]	D _C [mm]	L _T [mm]	D _F [mm]	L [mm]	Opt. RPM	Max. RPM		Artikelnr.	Omschrijving	Prijs/ stuk EUR
Staaldraad (ST)										
10	10	20	0,30	60	10.000 – 15.000	20.000	10	43217002	PBUS 1010/6 ST 0,30	-
Edelstaaldraad (INOX) – levering kunststof overtrokken borstellichaam. Alle INOX-borstels zijn ontvet.										
10	10	20	0,30	60	8.000 – 13.000	20.000	10	43217006	PBUS 1010/6 INOX 0,30	-

Penseelborstels op stift ongetordeerd

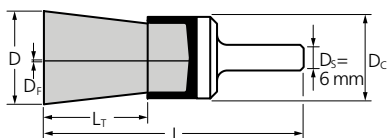

PBV, gevulkaniseerd

Bijzonder agressief borsteleffect voor zware borstelwerkzaamheden.

Technische gegevens:

- Zeer nauwkeurig werken door hoge vormvastheid.
- Zeer hoge standtijd, omdat een voortijdig afbreken van de draden verhinderd wordt.

D [mm]	D _c [mm]	L _r [mm]	D _f [mm]	L [mm]	Opt. RPM	Max. RPM		Artikelnr.	Omschrijving	Prijs/stuk EUR
Staaldraad (ST)										
22	22	25	0,25	70	6.500 – 9.800	13.000	10	43208001	PBV 2222/6 ST 0,25	-
30	29	25	0,35	70	6.500 – 9.800	13.000	10	43208005	PBV 3029/6 ST 0,35	-

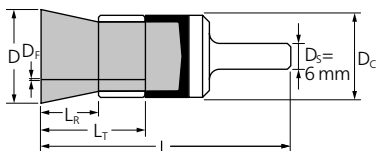

PBUR, met steuning

Geschikt voor lichte borstelwerkzaamheden zoals het ontbramen, reinigen en ontroesten. Door de steuning wordt een zijdelings uitwijken van de draden vermeden. Spreiding en flexibiliteit van het borstelbeleg door de steuning exact reguleerbaar.



Technische gegevens:

- Optimaal bereiken van moeilijk toegankelijke plaatsen zoals diepliggende delen en boringen.
- Als het beleg tot aan de steuning is opgewerkt, kan deze voor verder gebruik verwijderd worden, zonder dat het borstelgedrag verandert.
- Verkrijgt fijne oppervlakken.

D [mm]	D _c [mm]	L _r [mm]	L _t [mm]	L [mm]	D _f [mm]	Opt. RPM	Max. RPM		Artikelnr.	Omschrijving	Prijs/stuk EUR
Staaldraad (ST)											
13	16	13	25	70	0,20	7.500 – 11.300	15.000	10	43212001	PBUR 1316/6 ST 0,20	-
					0,35	7.500 – 11.300	15.000	10	43215001	PBUR 1316/6 ST 0,35	-
20	22	13	25	70	0,20	6.300 – 9.400	12.500	10	43213001	PBUR 2022/6 ST 0,20	-
					0,35	6.300 – 9.400	12.500	10	43213002	PBUR 2022/6 ST 0,35	-
25	30	13	25	70	0,20	6.300 – 9.400	12.500	10	43214001	PBUR 2530/6 ST 0,20	-
					0,35	6.300 – 9.400	12.500	10	43214002	PBUR 2530/6 ST 0,35	-

Edelstaaldraad (INOX) – levering kunststof overtrokken borstellichaam. Alle INOX-borstels zijn ontvet.

13	16	13	25	70	0,20	6.000 – 9.800	15.000	10	43212003	PBUR 1316/6 INOX 0,20	-
20	22	13	25	70	0,20	5.000 – 8.100	12.500	10	43213004	PBUR 2022/6 INOX 0,20	-
25	30	13	25	70	0,20	5.000 – 8.100	12.500	10	43214004	PBUR 2530/6 INOX 0,20	-